



CE

## Präsentation

PerfectClean ist das erste medizinische Gerät, das alle Arten von Hörgeräten in einem Arbeitsgang reinigt und entfeuchtet.

Das moderne und schlanke Design kombiniert mit der besten Technologie ermöglicht einen extrem einfachen und bequemen Gebrauch.

PerfectClean erhält die optimale Funktionalität Ihres Hörgerätes, Tag für Tag.

## Spezifikationen



**60 min.**

**Erkennung der Öffnung der Abdeckung**  
 • Automatische Abschaltung der UV-C Lampe zur Ihrer Sicherheit

**Entfernt Ohrenschmalz und Verunreinigungen**  
 restlos dank patentiertem Vortex Power System

**UV-C lampe**  
 • Kurzwellige UV-C Strahlung (253,7nm)  
 • Keine Beschädigung der Hörgerät-Oberflächen

**Trocknung durch patentiertes Luftgebläsesystem**  
 • Temperatureinstellung auf 45°C +/- 3°C  
 • Kontrollierte Belüftung  
 • Optimierter und konstanter Luftstrom  
 • Feuchtigkeitsentzug

**Kontrollleuchte**  
 • Blau - langsames Blinken > In Betrieb  
 • Blau - konstantes Leuchten > Standby  
 • Blau - schnelles Blinken > Lösung nachfüllen  
 • Rot - schnelles Blinken > Bringen Sie PerfectClean zu Ihrem Hörgeräteakustiker zurück

**Zentrale Bedieneinheit**  
 • Eleganter Druckknopf mit Sensor

**Reinigungslösung**  
 die Ohrenschmalz auflöst

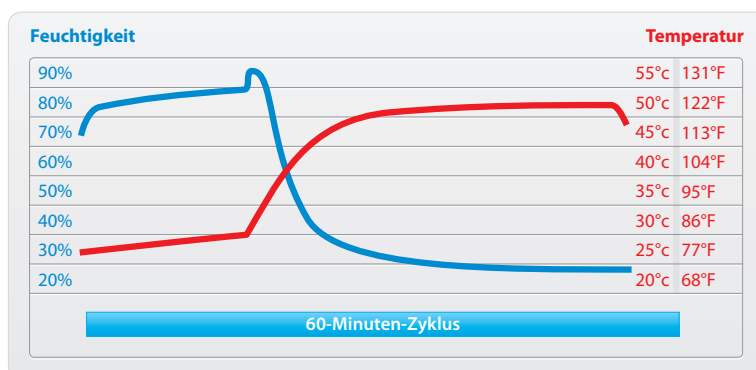

Test bei einer Umgebungstemperatur von 25°C und Luftfeuchtigkeit von 60%

## Elektrische Spezifikationen

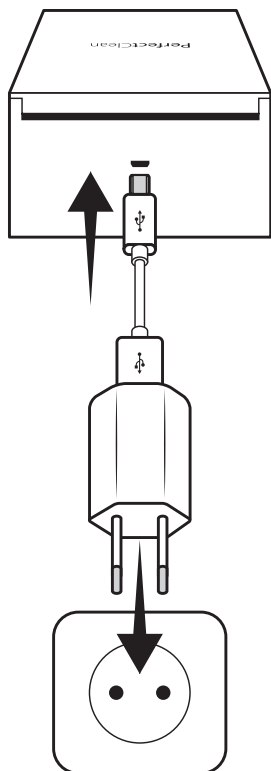

### Geringer Verbrauch

- Spannung: 5V
- Max. Leistungsaufnahme: 8,5W
- Standby-Verbrauch: <0,04W

### 5V-Adapter

- Input: 100-240V AC / 50-60Hz
- Output: 5 V DC 10W min.

## Abmessungen

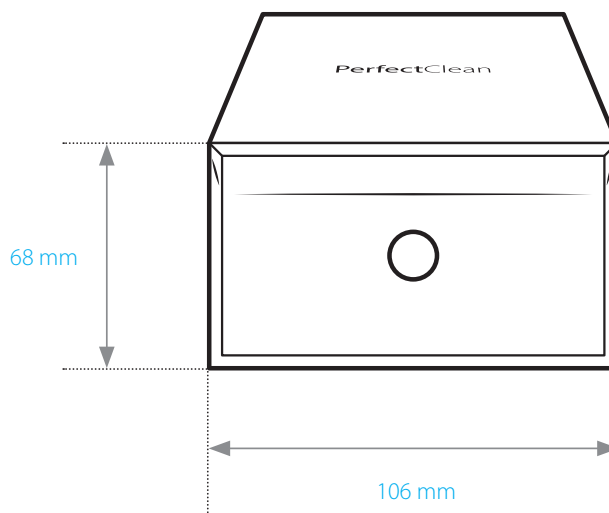
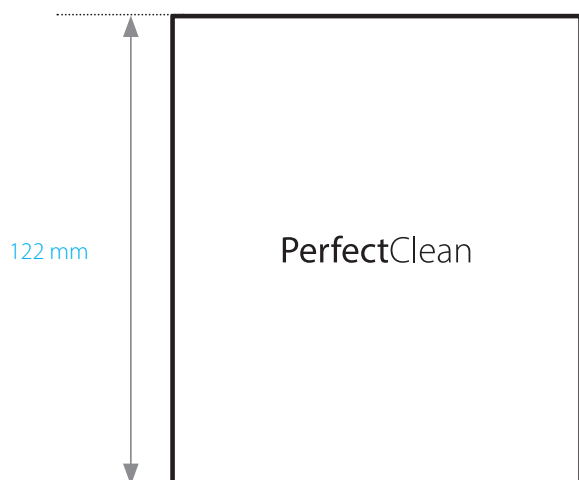

- Innenmaße (B x H x T): 71 x 18 x 87 mm
- Gewicht: 400 gr.

## Eigenschaften

Mit den Möglichkeiten, Hörgeräte aller Art zu reinigen, zu trocknen und mit UVC-Licht zu behandeln, erledigt der PerfectClean alle wichtigen Pflege-Dienste in einem Produkt.

Damit ermöglicht es dem Benutzer die Aufrechterhaltung der optimalen Funktionalität seines Hörgerätes, Tag für Tag.

PerfectClean enthält einen Mikroprozessor, der das Zusammenspiel der verschiedenen Technologien steuert:

### • Reinigung

PerfectClean arbeitet mit einer nachfüllbaren Reinigungslösung, die Ohrschmalz und Verunreinigungen restlos vom Hörgerät entfernt.

Die Reinigungsphase, deren Wirksamkeit durch zahlreiche Tests belegt ist, wurde zudem durch das patentierte Vortex Power System optimiert.

### • Trocknung

Sehr häufig sind Ausfälle und Störungen bei Hörgeräten, die deren Nutzung für mehrere Tage verhindern, feuchtigkeitsbedingt. Zahlreiche Tests belegen die Wirksamkeit von PerfectClean bei der Trocknung aller Arten von Hörgeräten. Die Trocknung erfolgt über ein Warmluftsystem, bei dem ein Gebläse warme Luft verteilt. Die Temperatur in der Reinigungskammer wird durch ein elektronisches System reguliert, damit eine Temperatur von 45°C +/- 3°C nicht überschritten wird, was eine Beschädigung des Hörgeräts zur Folge haben könnte.

### • UV-C

Das kurzwellige UVC-Licht erreicht alle Stellen des Hörgeräts. Tests in zertifizierten Prüfanstalten belegen, dass UVC-Licht keinerlei Beschädigungen am Hörgerät hervorruft.



## Verwendungszweck

PerfectClean ist dazu vorgesehen, alle Arten von Hörgeräten und Otoplastiken zu reinigen und zu entfeuchten, um Funktionsstörungen durch Ablagerungen von Ohrschmalz, Feuchtigkeit oder Verunreinigungen zu verhindern. Ein täglicher Gebrauch optimiert die Lebensdauer Ihres Hörgeräts und erhält dessen Funktionalität.

## Gebrauchshinweise



Die Reinigungslösung des PerfectClean nur nachfüllen, wenn die Kontrolleuchte dies anzeigt. Nachfüllpackung restlos einfüllen. Stellen Sie sicher, dass der Deckel geschlossen ist, bevor Sie den Reinigungsvorgang starten, da das Gerät sonst nicht startet. Den Deckel des PerfectClean während des Reinigungsvorgangs nicht öffnen. Wenn der Reinigungsvorgang beendet ist, schaltet die Leuchtanzeige am PerfectClean automatisch aus.

### Filterreinigung

1. Stellen Sie den PerfectClean mit dem Startknopf zu Ihnen gerichtet auf.
2. Entfernen Sie die Filterkappe, indem Sie sie nach links bis in die Stellung «» drehen.
4. Reinigen Sie den Filter unter reichlich heißem Wasser.
3. Setzen Sie die Filterkappe in der Stellung «» ein und drehen Sie sie nach rechts bis in die Stellung «».

Eine detailliertere Beschreibung finden Sie in der Anleitung.

### Behälter entleeren (vor einer Reise oder Transport)

1. Stellen Sie den PerfectClean mit dem Startknopf zu Ihnen gerichtet auf.
2. Entfernen Sie die Filterkappe, indem Sie sie nach links bis in die Stellung «» drehen.
3. Halten Sie den PerfectClean so über ein Spülbecken, dass die verbleibende Flüssigkeit ablaufen kann.
4. Setzen Sie die Filterkappe in der Stellung «» ein und drehen Sie sie nach rechts bis in die Stellung «».

## Sicherheitshinweise

Von Kindern fernhalten. Eingriffe jedweder Art - bis auf die normale Reinigung und Wartung durch den Kunden - müssen vom Kundendienst des Herstellers oder einem autorisierten Fachmann durchgeführt werden. Das PerfectClean Gerät, dessen Kabel oder Netzstecker dürfen keinesfalls in Wasser oder eine sonstige Flüssigkeit eingetaucht werden. Sollte das Netzkabel oder der Netzstecker beschädigt sein, darf das Gerät so lange nicht genutzt werden, bis diese Teile ersetzt worden sind. Der Netzadapter ist durch ein Originalmodell zu ersetzen.

Stellen Sie den PerfectClean auf einer ebenen, stabilen und trockenen Unterlage auf. **Das PerfectClean-Gerät darf niemals gekippt oder umgedreht werden, selbst wenn es ausgeschaltet ist.** Nicht direkt in das Licht der UVC-Lampe blicken. Stromkabel am Stecker und nicht am Kabel aus der Steckdose ziehen.

Nutzen Sie zur Reinigung des PerfectClean keine ätzenden Mittel oder Reinigungsmittel. Bei Nichtbeachtung dieser Hinweise erlischt die Garantie. Der Hersteller haftet nicht für Schäden, die vom Benutzer durch unsachgemäßen Gebrauch verursacht worden sind.

**Die Hörgeräte müssen spannungsfrei sein, ehe sie im PerfectClean Gerät gereinigt werden dürfen. Daher muss unbedingt das Batteriefach geöffnet werden, ehe das Hörgerät in das PerfectClean Gerät gelegt werden darf.**

## Richtlinien

PerfectClean erfüllt die Anforderungen der folgenden Richtlinien und Normen:

- Richtlinie 93/42/EWG über Medizinprodukte, geändert durch die Richtlinie 2007/47/EG.
- Richtlinie 2014/35/EU - Harmonisierung der Rechtsvorschriften der Mitgliedstaaten über die Bereitstellung elektrischer Betriebsmittel zur Verwendung innerhalb bestimmter Spannungsgrenzen.
- Richtlinie (EMV) 2014/30/EU zur Harmonisierung der Rechtsvorschriften der Mitgliedstaaten über die elektromagnetische Verträglichkeit.
- Richtlinie (RoHS) 2011/65/EU zur Beschränkung der Verwendung bestimmter gefährlicher Stoffe in Elektro- und Elektronikgeräten.
- Richtlinie 2012/19/EU über Elektro- und Elektronik-Altgeräte (DEEE).

## Normen

- IEC 61010-1: 2010 - Sicherheitsbestimmungen für elektrische Mess-, Steuer-, Regel- und Laborgeräte.
- IEC 61326-1: 2012 - Elektrische Mess-, Steuer-, Regel- und Laborgeräte - EMV-Anforderungen.